

# Láser de CO2 Fraccionado

**90w de alta potencia**

- Rejuvenecimiento de la piel
- Eliminación de cicatrices de acné
- Eliminación de arrugas
- Eliminación de lesiones pigmentadas

Información y Ventas al:  
904759268 / 922 877 217  
Correo: [informes@allmajiaperu.com](mailto:informes@allmajiaperu.com)



## ¿Por qué elegir FEMTO-DERMA?

- 01** 90w de alta potencia
- 02** Controlador láser de tubo RF de EE. UU.
- 03** Brazo láser de 7 articulaciones Korealab
- 04** Motor de sensor nano importado de EE. UU.
- 05** Sistema operativo completamente inteligente
- 06** Modo de tratamiento de escaneo deslizante único



## ¿Cómo funciona el láser fraccional?

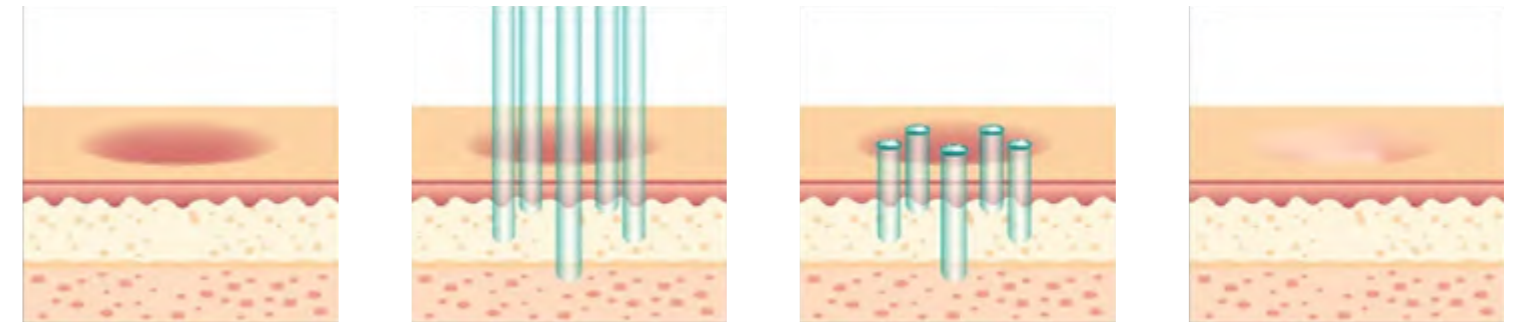
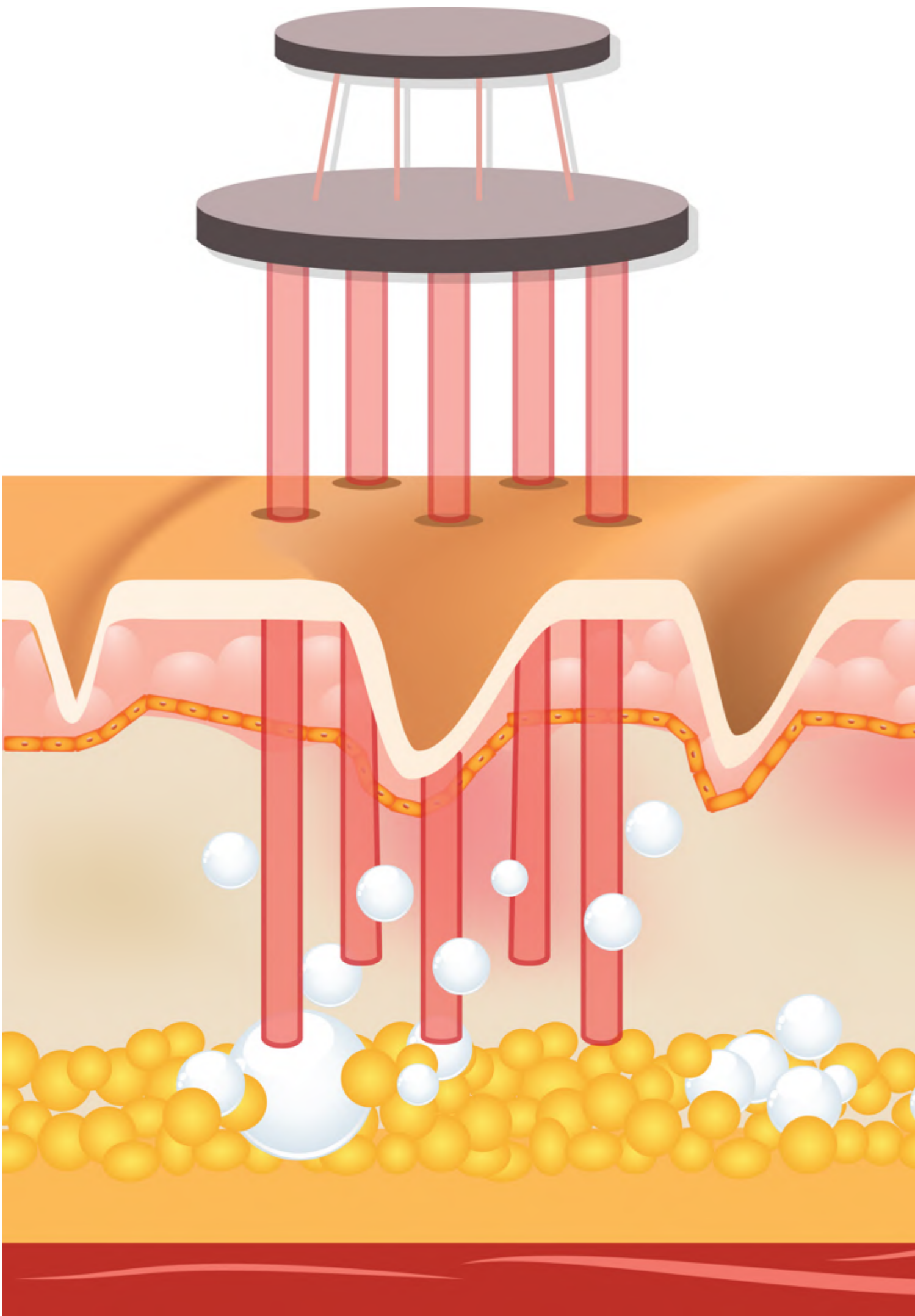

La tecnología utiliza microhaces de energía láser para penetrar y romper el tejido de la piel a través de la epidermis.

El rayo láser apuntará a la dermis y creará pequeñas heridas en esa área en particular sin dañar los tejidos de las partes circundantes.

Su cuerpo sanará de forma natural y, durante el proceso, creará tejido nuevo y saludable para reemplazar las áreas afectadas que han sido tratadas. Las cicatrices deben ser de un color más claro y la textura de su piel será más uniforme, sin dejar heridas visibles y le permitirá maquillarse inmediatamente después del procedimiento.

# ¿Qué hace el láser fraccionado de CO2?

- Reducción de líneas finas y arrugas
- Mejora de la textura de la piel
- Estiramiento de la piel del rostro y el cuello
- Reducción del tamaño de los poros
- Reducción de la pigmentación no deseada
- Reducción de manchas solares precancerosas (queratosis actínica)
- Mejora en la apariencia de las cicatrices (por ejemplo, cicatrices de acné y estrías)



Eliminación de bolsas de ojos



Eliminación de arrugas



Eliminación de pigmentos



eliminación de estrías



Rejuvenecimiento de la piel



Eliminación de cicatrices de acné

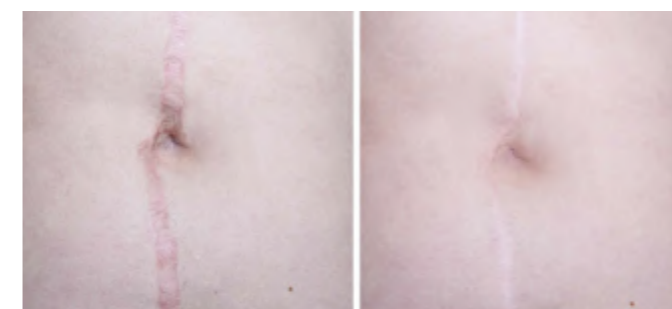

Eliminación de cicatrices



Eliminación de poros grandes

## Controlador láser de alta potencia de 90w

Controlador láser de tubo RF de alta potencia de 90 W de Coherent Inc. EE. UU.

Alta potencia, salida estable, larga vida, 30.000 horas de garantía

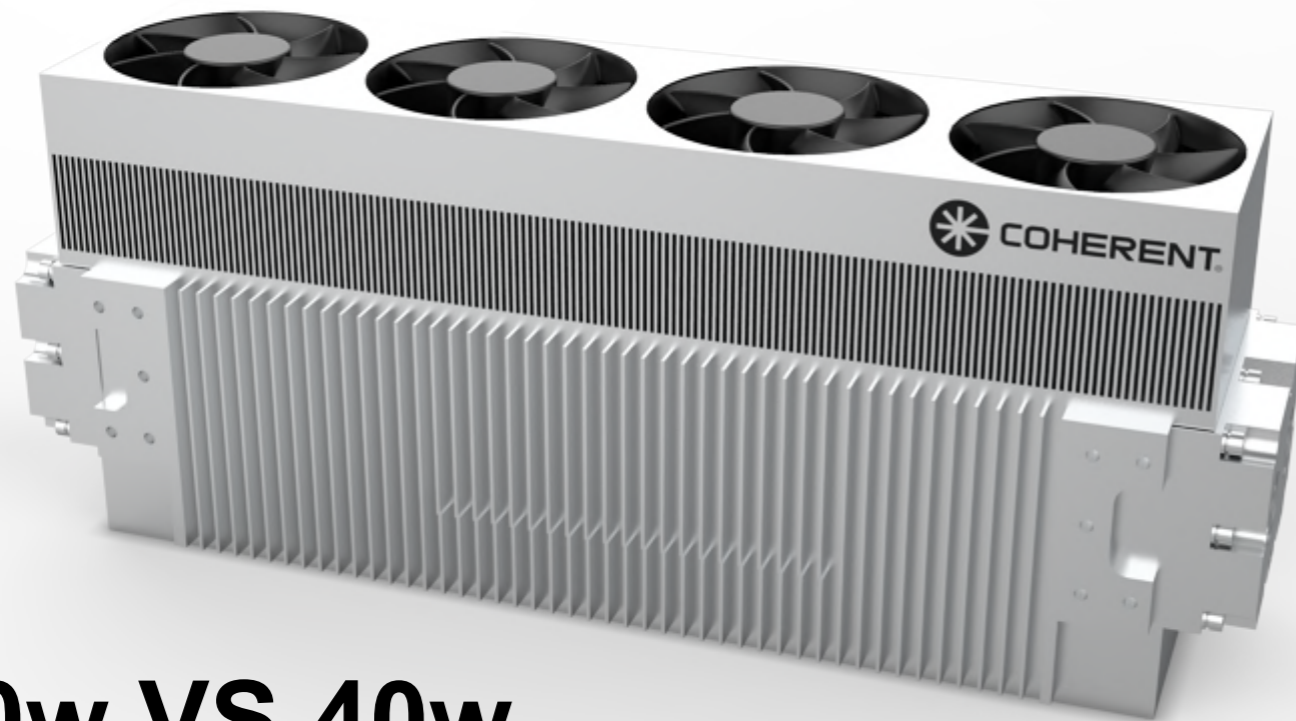

## 90w VS 40w

-  Mas cómoda
-  Menor riesgo de hiperpigmentación
-  Menos tiempo de recuperación
-  Vida laboral más larga



# Dos Cabezales de Tratamiento Quirúrgico



Dos cabezales de tratamiento quirúrgico con tamaños de punto de 50 mm y 100 mm, que son convenientes para el tratamiento de diferentes áreas de tratamiento.

## Motor con nanosensor



Adoptamos un motor de sensor nano de Cambridge Co., EE. UU.

mostrando más de 3000 modos de escáner con mayor precisión y más rápido.



Gold-plated lens and zinc selenide focusing lens greatly increase the power reflection ability, the dots are more fine and uniform, the output is more stable.

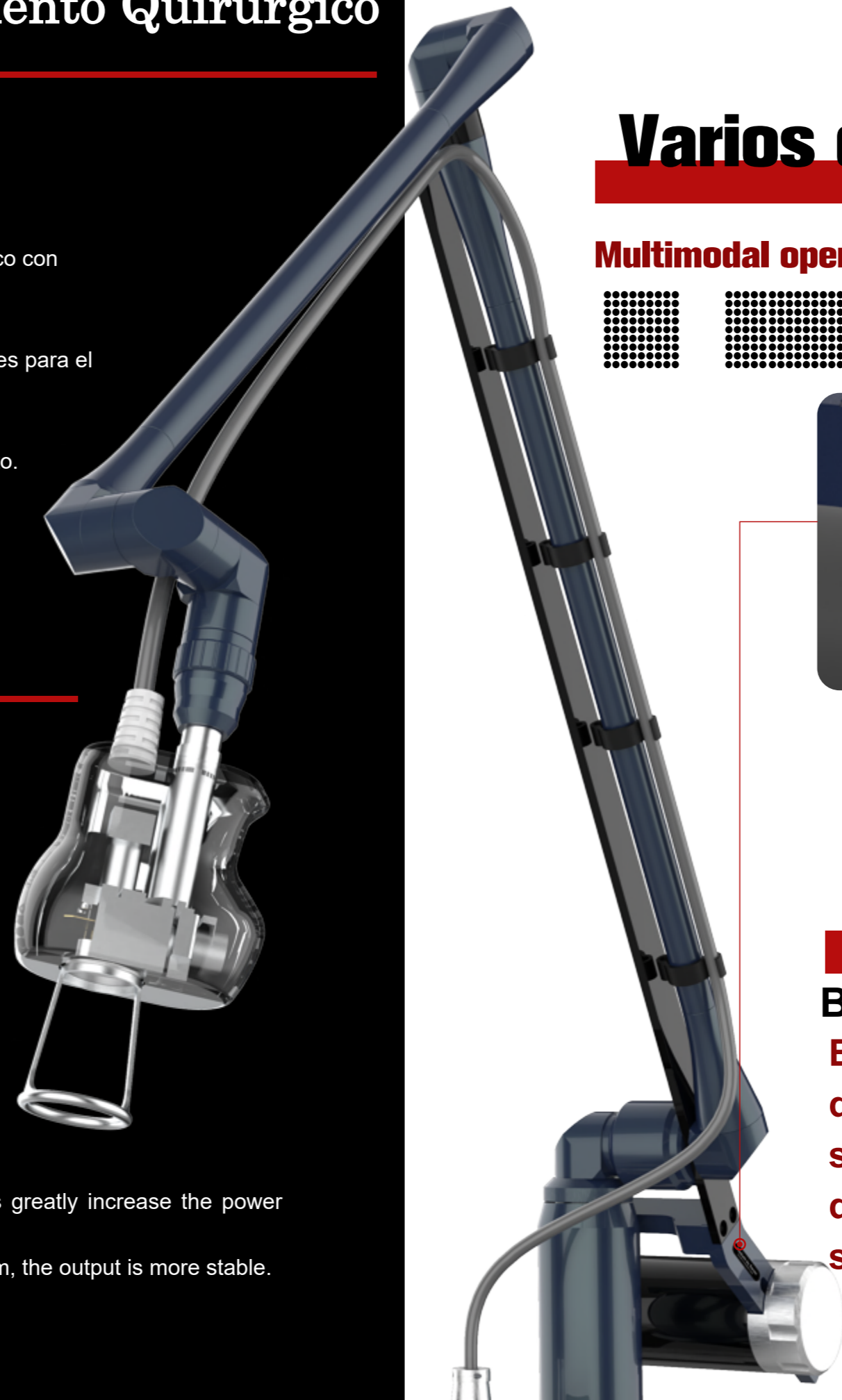

## Varios de formas

### Multimodal operating system

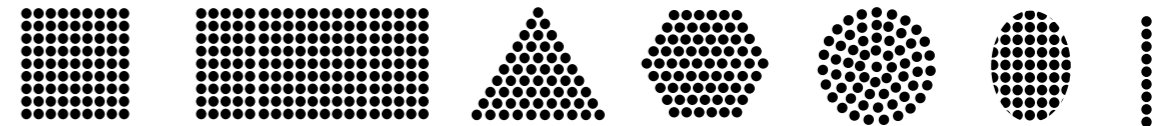

**Brazo láser de 7 articulaciones**  
**Brazo láser de 7 articulaciones de Korealab Inc., Corea del Sur, salida estable, pequeña pérdida de luz durante el proceso de salida y energía de luz uniforme.**

# Sistema Operativo Inteligente



## Sistema operativo multimodal

La máquina está equipada con 5 modos de funcionamiento, a saber, el modo fraccional, el modo de cirugía, el modo de escaneo fraccional, el modo gynae y el modo vulvace, que pueden satisfacer diversas necesidades de tratamiento.

## 7 elementos de tratamiento comunes por entorno

El fraccionario está equipado con parámetros de tratamiento de 7 elementos de tratamiento comunes. El operador solo necesita seleccionar el elemento de tratamiento correspondiente para iniciar el tratamiento. Incluso un novato puede dominar rápidamente el tratamiento.

## Escaneo-fraccional

El exclusivo modo de escaneo fraccional adopta un método de tratamiento en movimiento, lo que acorta en gran medida el tiempo de tratamiento del rejuvenecimiento facial completo.

# Piezas de mano para ginecología

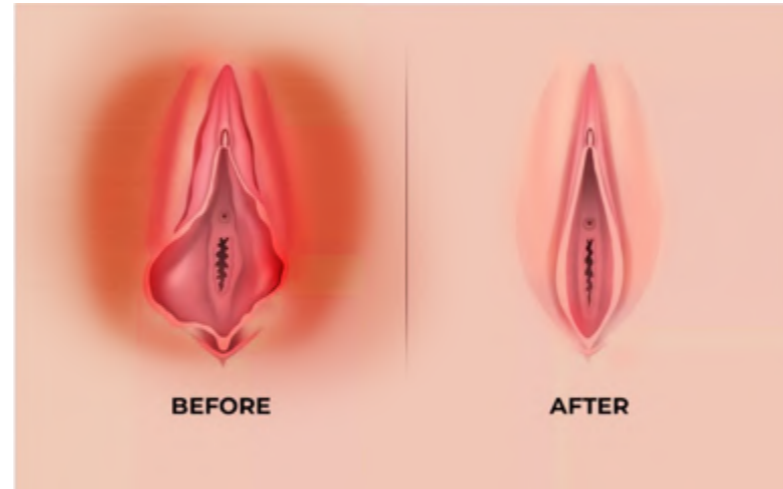

Remodelación de la vulva / Cicatrices perineales posparto / Hipertrofia de labios mayores y clítoris  
Blanqueamiento genital / Incontinencia urinaria de esfuerzo

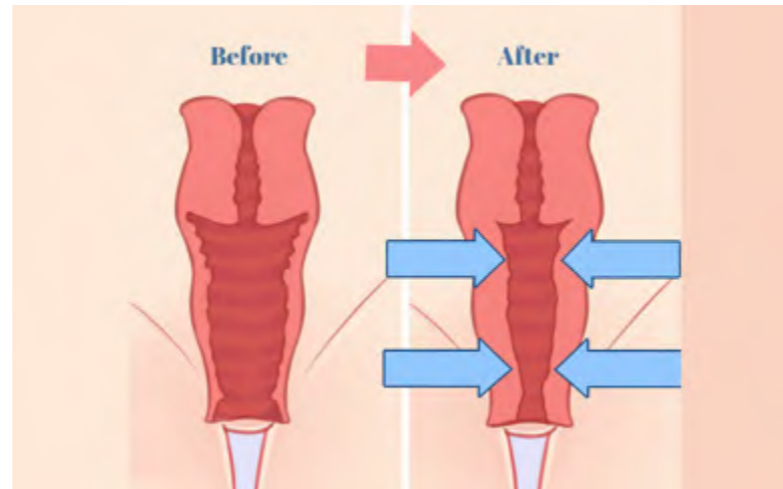

Rejuvenecimiento vaginal / Atrofia vaginal / Síndrome de relajación vaginal

Equipado con reflector cónico de 180 grados y reflector inclinado de 45 grados para satisfacer las necesidades de diferentes clientes

El láser fraccionado de CO2 provoca un efecto fototérmico controlado y de alta precisión en la mucosa vaginal, favoreciendo la contracción y el tensado de los tejidos y devolviendo su elasticidad natural al canal vaginal. La energía láser aplicada a lo largo de la pared vaginal calienta el tejido sin dañarlo y estimula la producción de colágeno nuevo en la fascia endopélvica.

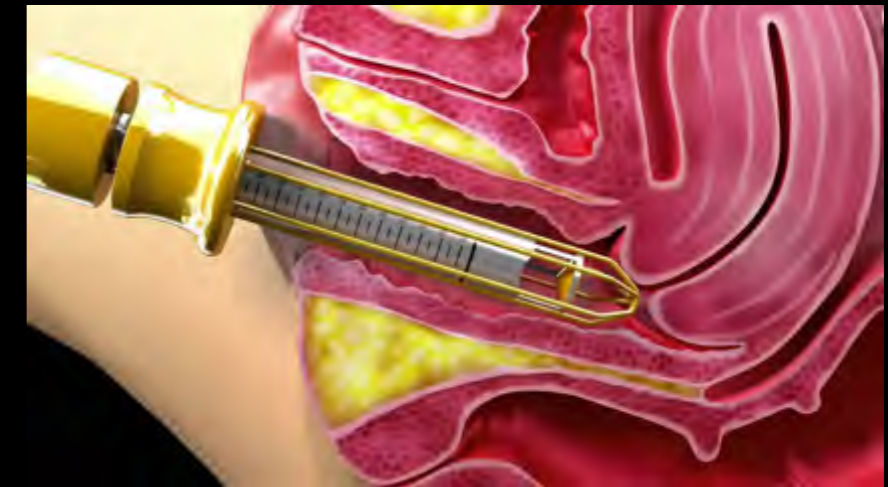

# Especificación

El tipo de láser	10600nm Carbon dioxide laser
Diámetro del punto de enfoque	≤0.1mm
Potencia máxima de salida	90w
Ancho de pulso	0.1~10ms(0.1ms step)
tiempo de repetición	1~20 times (1 step)
Escanear forma	Square; Rectangle; Circle; Triangle; Hexagon; Ellipse; Line
Área máxima de escaneo	20×20mm
Patrones de escaneo	Standard; Random; Scatter
Pantalla	12.1" Inch LCD Touch Screen
Voltaje	AC 220V 50Hz ;AC 110V 60Hz
Dimensiones	447*432*1100mm
Peso neto	48kg



Información y Ventas al:  
904759268 / 922 877 217  
Correo: [informes@allmajiaperu.com](mailto:informes@allmajiaperu.com)